

W Haojue 豪爵

HJ110-9

使用说明书

99011H57500H000
202304 V11

注 意 事 项

使用前请仔细阅读说明书，未了解摩托车的特性前，请不要使用。本使用说明书请保留备用。

有关摩托车磨合的知识

摩托车最初行驶的500公里，在整个摩托车的使用寿命中占有重要的地位。在这期间，若能正确地磨合，既能充分发挥新车的性能，又可延长使用寿命。本公司摩托车零件材料优质，加工精密。磨合可使部件表面互相磨光，形成平滑的啮合。

认真而耐心的磨合可使摩托车行驶稳定，充分发挥优良性能。特别重要的是，避免发动机长时间高速运转等可能会导致发动机部件过热的操作。

有关具体的磨合方法，请参考“新车的磨合”一节。

前 言

感谢您选用本品牌摩托车。希望我们设计、试验后制造出这种型号的摩托车，为您提供快乐、有趣和安全的驾驶。当您完全熟悉本说明书里的各项要领以后，您就会觉得驾驭摩托车是一种令人振奋的运动项目，同时能体会到驾驶的真正乐趣。

本说明书中使用的资料、插图、照片和规格参数是根据本说明书编制时的产品编制的。但由于产品的不断改进，以及配置不同，您的摩托车可能与本说明书存在某些不一致的地方。经销维修单位将随时为您进行正确的指导。本公司保留随时改变的权利。

本产品执行“Q/320411AWZ001-2023 两轮摩托车”企业标准。

危险/警告/注意

请阅读本说明书内容，并牢记里面的要领。谨以“危险”、“警告”和“注意”等词汇来强调注意事项的轻重程度，请仔细理解各词的定义。

危险：

- 该词所提示的事项涉及到驾乘人员的人身安全，忽视此项可能导致受伤。

警告：

- 该词所提示的事项表示对车辆有关的操作注意事项，以免损坏摩托车。

注意：

- 该词所提示的事项是为了便于维护或使重要的说明更加明确而定的专门解释。

目 录

用户须知	2
安全驾驶须知	4
特别警告	4
消声器的维护保养	5
减震器的维护保养	5
零部件的安装部位	6
操纵	8
燃油和机油使用须知	17
新车的磨合	18
驾驶前的检查	19
驾驶的要领	19
检查与维修	23
故障检修	39
运输	39
保管方法	40
湿荷蓄电池使用说明	41
规格表	42

用户须知

应该把这本“使用说明书”当作摩托车的一个永久性部件看待，妥善保存以供将来参考，即使当车辆转让给别人时，也应随车将本“使用说明书”一同转交给新车主。

产品型号的编制方法

产品型号的编制方法如下：

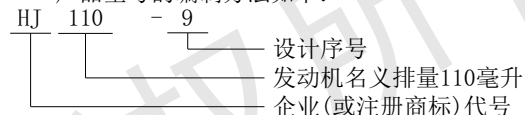

产品配置的说明

本说明书中的摩托车有多种配置，本说明书中的插图仅能表示一种或几种配置，不能表示所有的配置。具体配置应以实物为准。

编号位置(图02-01, 图02-02, 图02-03)

图02-01



图02-02



图02-03

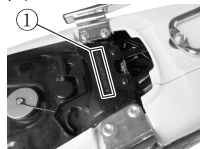
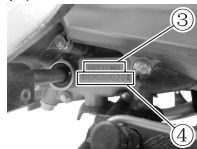

车辆识别代号(VIN)、发动机型号和发动机出厂编号是为登记摩托车时使用的。当订购配件或委托特殊服务时，该编号能使经销维修单位为您提供更好的服务。

车辆识别代号(VIN)①打刻在座垫锁支架上，打刻后重新涂漆，打开座垫才能看到。产品标牌②固定在车架右侧下部。发动机型号③和发动机出厂编号④打刻在曲轴箱的左侧。

请将号码写在下面，供您将来查阅。

车辆识别代号(VIN):

发动机型号:

发动机出厂编号:

改装

随意进行摩托车的改装或拆除原车装置不能保证摩托车的行驶安全，也是不合法的。用户的改装将会丧失品质保证的权利。

附件

市场上有各种各样的附件可以装配在您的摩托车上，而我们不能直接控制市场上出售附件的品质和适用性。不适用的附件甚至会危及骑乘人员的安全。因此，对附件的选择和安装，必须特别谨慎。我们虽不可能逐一检查市场上所出售附件的适用性，但您的经销维修单位能帮助您选择市场上出售的优质附件，并能正确地将其安装好。

为让您谨慎选购附件和安装，我们制定了一般准则供您参考，您可由此决定附件的规格，并了解其安装方法。

1. 凡是额外重量的附件，或是容易顶风的附件，安装位置应尽量低，紧贴车身，靠近重心。货架和附带零件务必留心检查，确认是否装牢。安装不牢会使重心偏移，带来危险，安装附件的重点是：注意左右平衡和牢固稳定。
2. 检查安装附件的离地高度和侧倾角是否适当，安装不妥将降低这两个安全因素。附件安装不良会造成操纵困难，甚至行车危险。附件的大小直接影响空气阻力和操纵稳定性。特别注意不可妨碍到减震、转向和控制等功能系统的正常工作。
3. 附件若安装在车把或前减震器总成上，会造成严重的

不平衡，降低转向灵活性，造成前轮震动，驾驶不稳定。车把和前减震器总成上要安装的附件，应尽量减轻重量。

4. 挡风板、靠背、鞍座袋、旅行箱等，都是顶风的附件，容易引起行车不稳。尤其在受到侧风或与大型车辆交会时特别明显。如果附件安装不妥或装上设计不良的附件，就会危及行车安全。
5. 有些附件会使驾驶员的乘坐位置偏离正常位置。这不但限制了驾驶员的活动范围，而且也限制了他的操纵能力。
6. 额外的电器附件会使电器系统过载，严重的过载可能损坏配线、在驾驶时使发动机停转，甚至烧毁车辆。
7. 禁止本摩托车牵引拖斗或边斗。本摩托车的设计不能牵引拖斗或边斗。

安全驾驶须知

为保证您的驾驶安全，请遵守下列各项：

—戴摩托车乘员头盔—

选择符合安全质量标准的摩托车乘员头盔，是骑车护身的首项。最严重的车祸是头部受伤。一定要戴符合GB 811标准的摩托车乘员头盔。

—骑车服装—

穿宽松、奇异的服装会使您行车时不舒服又不安全，尽量选择优质紧身的骑车服装。

—驾驶前的检查—

仔细阅读“驾驶前的检查”一节中的说明，并按说明逐项检查，千万不可忘记，这能保障驾驶员和乘车人员的安全。

—熟悉您的摩托车—

您的驾驶技术和机械知识，是安全驾驶的基础。先在空旷少车的地方练习，直到您能完全熟悉摩托车的机械性能和操作方法。切记！熟能生巧。

—了解自己的驾驶技能—

任何时候都要在自己的熟练范围内驾驶。了解自己的技能限度而不勉强，才能避免发生意外。

—阴雨天行车的警惕—

阴雨天行车要格外注意，此时的制动距离是晴天时的两倍。行车时避开路面标记油漆、井盖、油污路面以免打滑。途经铁路道口、铁栅和桥梁要特别小心行驶。在不能明确判断路面状况的情况下，应该减速行车。

—车速限制—

任何时候都不要让车速过高，也不要让发动机转速过高，避免发生意外。

特别警告

请注意下面所述事项及类似事项，如有违反极可能会引起零部件或车辆损毁，甚至骑乘人员的伤亡。

危险：

- 行车前必须将侧停车架收起，以免转向时车辆翻倒，造成骑乘人员伤亡。
- 行车前必须检查前后制动系统是否正常工作。如有问题请立即检修。

警告：

非专业人员不可拔掉燃油管排出燃油，以免遇到明火损毁车辆；不要让摩托车的消声器接触异物，以免引起火灾；摩托车的使用、存放环境不得有火灾隐患。

车辆维修需要更换零件时，一定要用本公司的原厂配件，使用非原厂配件，特别是电器零部件，可能会损坏摩托车，甚至烧毁车辆。

请不要随意增加附件，特别是电器零部件，若接线不当或电器负载过大，可能会烧毁车辆。

消声器的维护保养

本车辆消声器内部装有触媒，目的是减少排放废气污染物。为使消声器保持正常功能，提高消声器使用寿命，避免因不正常的使用和维护而导致的消声器废气转化效率降低、锈蚀、变色等故障，请务必遵守以下事项：

危险：

- 发动机工作和刚停转不久时，消声器的温度很高，请勿触碰以防烫伤。

警告：

- 禁止长时间原地高转速轰油门。
- 禁止长时间大负荷低挡位行驶。
- 禁止在发动机和消声器前方加装挡风板或其它装饰物品。
- 禁止向消声器内加防锈油或机油。
- 禁止在热车状态下用冷水直接冲洗消声器。
- 禁止使用劣质机油。
- 使用无铅汽油。
- 及时清除消声器表面和尾部的污物。
- 保持发动机良好的运转状态，定期保养和检查。避免因发动机燃烧不良导致的排气温度过高而烧损触媒。
- 安装消声器时，正确安装消声器密封垫。
- 如果需要拆装氧传感器，必须到本公司经销维修单位处理，而且一定要待消声器和氧传感器冷却到常温后拆装。

减震器的维护保养

减震器是整车重要性能零件，实施定期、规范的维护保养，可以有效延长减震器使用寿命，确保车辆安全性、舒适性。

警告：

- 禁止尖锐硬物碰触前减震器叉杆表面，避免叉杆表面产生损伤，导致漏油故障。
- 及时清理粘附在前减震器叉杆表面及防尘盖表面的干泥巴、泥沙，避免泥沙损伤防尘盖及油封，产生漏油故障。路况恶劣地区建议每次骑行后及时检查、清理。
- 禁止塑料薄膜、塑料胶带、胶纸等异物粘附前减震器叉杆表面，异物会随着减震器往复运动卷入油封导致漏油故障。
- 禁止腐蚀性液体接触前、后减震器表面，腐蚀性液体会损伤表面处理层，引起生锈、漏油等故障。
- 定期清洗减震器，并对减震器叉杆进行防锈处理，可有效避免叉杆发生锈蚀。长久存放不使用、海边地区使用车辆建议加大清洗及防锈处理频次。
- 禁止超载，超载会加速前、后减震器的磨损，严重时导致减震器卡滞，影响行车安全。

零部件的安装部位

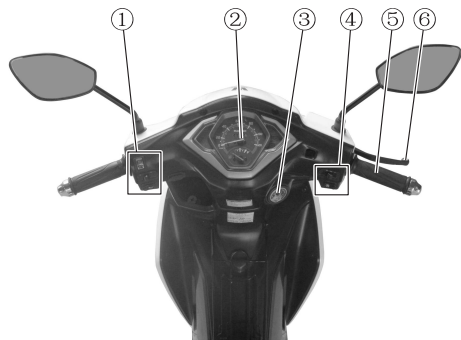

- ①左手把开关
- ②仪表
- ③点火开关

- ④右手把开关
- ⑤油门控制手把
- ⑥前制动手柄

前轮鼓刹车型

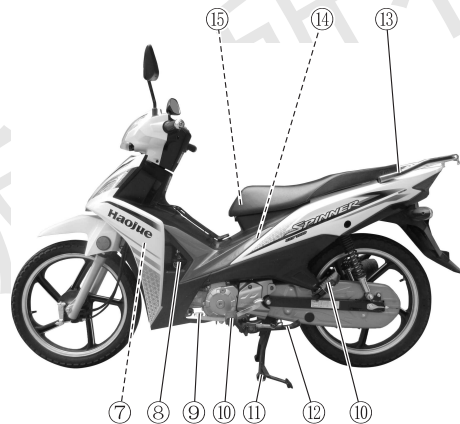

- ⑦空气滤清器
- ⑧喷油器和节气门体
- ⑨换挡杆
- ⑩脚踏
- ⑪主停车架

- ⑫侧停车架
- ⑬扶手
- ⑭ECM(电喷控制模块)
- ⑮头盔挂钩

前轮鼓刹车型



⑬脚起动杆
⑭机油标尺

⑮后制动踏板
⑯蓄电池、保险丝、诊断接头

前轮碟刹车型

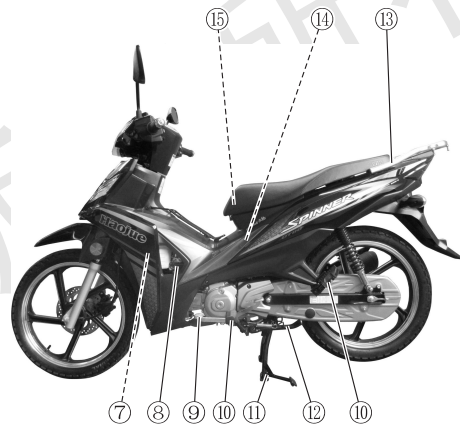

⑦空气滤清器
⑧喷油器和节气门体
⑨换挡杆
⑩脚踏
⑪主停车架

⑫侧停车架
⑬扶手
⑭ECM(电喷控制模块)
⑮头盔挂钩

前轮碟刹车型



⑬脚起动杆
⑭机油标尺

⑮后制动踏板
⑯蓄电池、保险丝、诊断接头

操纵

钥匙(图08-01)

该车备有两把钥匙，其中一把请妥善保管以供备用。

注意：

同钥匙一起有一个小号码牌，请您记录下号码牌上的号码，以供备查。

钥匙号码：

图08-01



点火开关(图09-01)

点火开关有四个位置:

“O” (开)位置

点火电路接通, 随时可以点火启动。在此位置钥匙不能拔出。

“OFF” (关)位置

点火电路切断, 发动机不能启动, 钥匙可拔出。

“L” (转向锁)位置

为了锁定转向机构, 先将车把转向极左位置, 在“OFF”位置将钥匙按到底, 逆时针方向转到“L”位置。此时钥匙可以拔出。点火电路切断。

“SEAT OPEN” (座垫锁开启)位置

当钥匙处于“OFF”位置时, 不按下钥匙, 将钥匙逆时针方向旋转, 即可开启座垫锁。松开钥匙, 钥匙自动返回“OFF”位置。

图09-01



防盗锁盖(图09-02, 图09-03, 图09-04)

图09-02



图09-03



图09-04

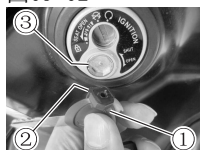

开启时的状态

关闭时的状态

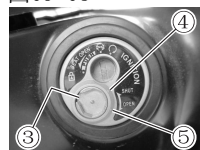
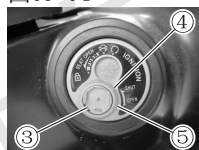
此款摩托车在点火开关处安装了防盗锁盖。

要关闭防盗锁盖, 将点火开关钥匙①的凸位②对准防盗锁盖的凹槽③扣入, 从“OPEN”位置⑤转到“SHUT”位置④即可关闭防盗锁盖。

要打开防盗锁盖, 将点火开关钥匙①的凸位②对准防盗锁盖的凹槽③扣入, 从“SHUT”位置④转到“OPEN”位置⑤即可开启防盗锁盖。

危险:

- 在点火开关转到“L”位置前, 先将摩托车停稳, 再用停车架支撑停放摩托车。
- 在转向机构锁住的状态, 绝不可推动摩托车, 否则将会失去平衡。
- 驾驶摩托车的过程中不要将点火开关钥匙转到“L”位置, 否则摩托车将会失去控制。

警告:

当您离开摩托车时, 切记要将防盗锁盖关闭, 这样能显著提高防盗性。

冬季洗车或露天停放车辆时, 必须将防盗锁盖关闭。防止水进入锁内结冰, 导致钥匙插入困难或无法开启点火开关。不要强行转动钥匙开启点火开关, 否则会损坏点火开关。在零摄氏度以上的环境中, 停放车辆一段时间后, 钥匙便可正常转动, 开启点火开关。

仪表(图10-01)

警告:

不要用高压水直接冲洗仪表。
千万不可用沾有汽油、煤油、酒精、制动液等有机溶剂的抹布擦拭仪表,否则仪表会因接触了有机溶剂而产生局部裂纹或变色。

远光指示灯①

使用前照灯的远光灯时,远光指示灯便会点亮。

左转向指示灯②

当转向灯开关推向左时,左转向灯闪烁。

图10-01



警告:

若因灯泡损坏或配线插错而导致转向灯不亮,该盘面的转向指示灯会常亮或闪烁频率加快。

里程表③

里程表记录了该摩托车从开始到目前,总共行驶的里程数。

速度表④

速度表指示行车速度是每小时多少公里。



右转向指示灯⑤

当转向灯开关推向右时,右转向灯闪烁。

警告:

若因灯泡损坏或配线插错而导致转向灯不亮,该盘面的转向指示灯会常亮或闪烁频率加快。

故障指示器⑥

当点火开关从“”到“”时,故障指示器应点

亮,发动机启动后自动熄灭。若不符合上述现象,不论何时,只要发现故障指示器点亮时,则须到经销维修单位进行维修。

挡位指示⑦

挡位指示可显示该车目前的挡位,有1、2、3、4挡,换挡时,相应挡位数字显示。当把挡位换到空挡位置,挡位指示熄灭,而空挡指示灯N⑨会点亮。

燃油油位表⑧

指针指到“E”时,表示燃油箱已无油或不够油,应尽快加油;指针指到“F”时,表示燃油已满。

注意:

将车辆扶正到正常行驶的姿态,打开点火开关到“”位置,不用起动发动机,燃油油位表才能准确显示。

注意:

反复开闭点火开关、急加减速、车身歪斜或上下坡时,可能发生燃油油位表指示变化,属正常现象。

空挡指示灯N⑨

当变速器处于空挡位置时,该指示灯点亮。挂进其它挡位,该指示灯熄灭。

左手把(图11-01, 图11-02)

图11-01



图11-02



前照灯变光开关①

当前照灯变光开关放在“ \equiv ”位置时,前照灯的远光灯点亮。同时仪表盘面上的远光指示灯也点亮。将开关放在“ \ominus ”位置时,前照灯的近光灯点亮,远光灯及远光指示灯熄灭。

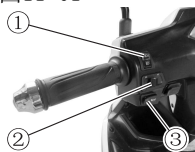
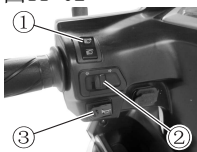
危险:

- 绝不允许刻意长时间让远近光灯同时点亮。否则会损坏摩托车前照灯等电器零部件。

转向灯开关②

把开关推向左“ \Leftarrow ”时,左侧转向灯闪亮,仪表盘面上的左转向指示灯也同时闪亮。当开关推向右“ \Rightarrow ”时,右侧转向灯闪亮,仪表盘面上的右转向指示灯也同时闪亮。要关闭转向灯,只需将开关向里压一下,再松开即可。

危险:

- 行驶中每逢换车道、转向之前一定要养成先发转向信号的习惯。当换车道或转向完成后,一定要把转向灯关闭。

喇叭按钮③

按下按钮,喇叭则鸣响。

电源接口(图11-03, 图11-04)

图11-03



图11-04



本车配有一个5伏(5V)的电源接口。打开防护胶盖就可以看到。发动机运转时,电源接口可以提供10瓦(10W)的电源输出。使用电器附件前,检查额定电压和功率是否符合要求。

危险:

- 如果插入电源接口的电器插头或线束太长,会与车把发生干涉,影响安全驾驶或影响车辆的移动,并会使车辆失去平衡而引发意外。插入插头后,左右转动车把,检查插头或线束不能与车把发生干涉。

危险:

- 当使用电源接口时,如果电器附件的使用范围和设置与要求的不符,并且不能牢固的固定时,可能会导致电器附件脱落、损坏。开始行驶前,确定电器附件固定安全、牢固。

警告:

使用错误的电器附件会损坏车辆。如果电器附件的功率过大或额定电压不是5伏(5V),会严重损坏车辆电器系统和电器附件。使用电器附件前,检查额定电压和功率是否符合要求。

注意:

发动机不运转时，该接口没有电源输出。

注意:

不要使用高压水直接冲洗防护胶盖。

注意:

使用结束后请盖好防护胶盖。

右手把 (图12-01, 图12-02)

图12-01



图12-02



灯光开关①

“☀”位置：前照灯、前位置灯、仪表照明灯、尾灯一起点亮。

“☾”位置：前位置灯、仪表照明灯、尾灯一起点亮。

“•”关灯位置：以上灯光熄灭。

电起动按钮②

按下此按钮能接通起动电路。在起动前必须把挡位定在空挡位置，确认点火开关处于“Q”位置，收起侧停车架以保安全。

危险:

- 洗车时，不要用高压水冲洗电器元件，特别是手把开关。
- 缺少燃油、机油时，不要起动摩托车。
- 连续使用电起动，每次起动时间不可超过5秒钟。每两次起动间隔时间约需10秒。因大量放电会使起动电路和起动电机异常发热。试着起动几次，仍然不能起动发动机时，应到经销维修单位进行检修。
- 电起动与脚起动不可同时进行。

注意:

由于车辆设定，当油门开度超过3/10时，无法起动，因此，起动时应使油门开度小于3/10。

油门控制手把③

油门控制手把用于控制发动机的转速。转向自己方向是加速，反之，转离自己方向是减速。参见(图12-01)。

前制动手柄④

前轮制动时，握紧此制动手柄，同时制动灯点亮。

燃油箱(图13-01, 图13-02, 图13-03)

图13-01

图13-02

图13-03

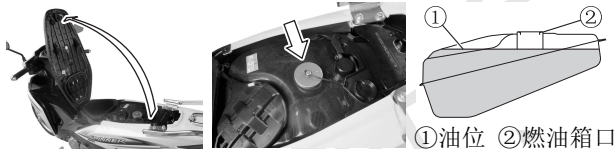

燃油箱位于座垫下方，加燃油时将座垫锁打开，翻开座垫，逆时针方向旋转燃油箱盖并取下。加完燃油后，注意燃油箱口的槽位，将燃油箱盖套入燃油箱口，顺时针方向拧紧燃油箱盖，手感到位即可。将座垫下压，锁好座垫锁。

危险:

- 不可过量加油，以免溢出的燃油流到高温的发动机上。加油的油面高度不可超过如图所示的燃油箱口底部，否则燃油受热膨胀后会溢出，并会损坏摩托车零部件。
- 加燃油时要关掉发动机，并将点火开关转到“”位置。不可接近烟火。
- 加油枪不要过度伸入燃油箱，以免损伤燃油传感器。

注意:

洗车时不要用高压水冲洗燃油箱盖，以免水进入燃油箱。

换挡杆(图14-01, 图14-02)

图14-01



图14-02



换挡杆的操作如图所示。选用一个挡位后，换挡杆可以自行回复到原来的位置，以便再换下一挡。

在停车时，可以从四挡直接变到空挡；在行驶时，不能从四挡直接变到空挡，如需换到空挡，应从高挡位依次退回低挡位，最后退到空挡。

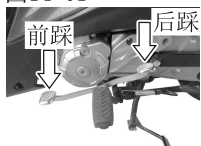
在换低速挡以前，要先适当减速，踩下换挡杆后部踏板，并且在换挡杆自行复位前稍稍提高发动机转速。

在换高速挡以前，要先适当加速，踩下换挡杆前部踏板，并且在换挡杆自行复位前稍微降低发动机转速。

按照以上要点进行换挡，可以减少传动系统元件和后轮胎不必要的磨损。

警告:

当挡位在空挡，空挡指示灯也点亮时，最好还是慢慢松开制动器，以确认是否真正进入空挡位置。

脚起动机(图14-03, 图14-04)

图14-03



图14-04



该车型在发动机的右侧装有脚起动机。

危险:

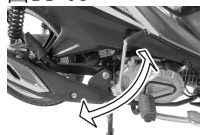
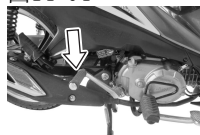
- 电起动与脚起动不可同时进行。
- 使用脚起动机起动前，确保挡位处于空挡位置。
- 发动机起动后，检查脚起动机是否回到正常位置。
- 侧停车架支地时，禁止使用脚起动机起动。

后减震器(图15-01, 图15-02, 图15-03)

图15-01



图15-02



图15-03

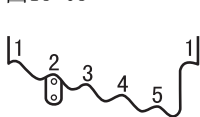

后减震器的缓冲弹簧, 可根据驾驶者的愿望、承载状况、驾驶方式和道路条件等因素加以调整。调整可任选五个位置之一, 只要把摩托车用停车架支稳后, 把弹簧调节器转到所需要的位置。第1位置最软, 第5位置最硬。本型号车出厂时都暂定在第2位置。

危险:

- 左右两侧的缓冲弹簧必须调在同一位置。调整不当会影响操纵稳定性。

后制动踏板(图15-04)

踏下后制动踏板, 后轮制动器制动, 同时制动灯点亮。

图15-04



前货箱(图15-05)

该摩托车安装有前货箱, 此前货箱的载重能力为1.5公斤。

图15-05



危险:

- 如果放入前货箱中的物品太长, 会与车把发生干涉, 影响安全驾驶或影响车辆的移动, 并会使车辆失去平衡而引发意外。放入物品后, 左右转动车把, 检查物品不能与车把发生干涉。

警告:

勿在前货箱内存放贵重物品。

储物箱 (图16-01, 图16-02)

图16-01



图16-02

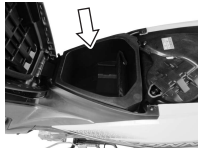

储物箱位于座垫的正下方。开启座垫锁，翻开座垫，便可看到储物箱。要锁住座垫时，推压座垫至锁定位置。储物箱载重能力为5公斤。

警告:

勿让水进入储物箱。

储物箱内勿放对温度敏感的物品。

需离开摩托车一段时间时，勿在储物箱内存放贵重物品。

注意:

当座垫不能正常锁好，压下座垫后部，锁好座垫。

头盔挂钩 (图16-03, 图16-04)

图16-03



图16-04



头盔挂钩的使用方法是：用钥匙打开座垫，将头盔上的扣环套进头盔挂钩，放下座垫，上锁后拔下钥匙。

工具包 (图16-05, 图16-06)

图16-05



图16-06



工具包放在座垫下面，打开座垫锁，翻开座垫便能取出工具包。

停车架 (图16-07, 图16-08)

图16-07



图16-08



该摩托车装备有主停车架和侧停车架。

主停车架①

使用主停车架时，先踩住主停车架踏杆，左手握住车把，右手抓住后货架③，踩下主停车架踏杆的同时，用力往后上方拉起摩托车，把车支撑平稳。

侧停车架②

侧停车架用于短时间临时停车，使用时需将发动机熄火，用脚使侧停车架转动到下极限位置，经确认后，方可离开车子。

危险:

- 开车前要注意检查侧停车架是否转动到上极限位置，有无松弛摇晃现象，绝不可停在其它位置。

后货架(图17-01)

图17-01



危险:

- 后货架载重不要超过3公斤, 否则会影响行驶稳定性, 易发生危险, 同时容易造成车架损坏。

燃油和机油使用须知

燃油

适用燃油: 89号以上车用无铅汽油, 乙醇汽油E10。

警告:

溅出的燃油含有乙醇, 会损坏摩托车的油漆表面。加燃油时注意不要溅出燃油。立即擦干净溅出的燃油。

如果使用乙醇含量高于10%或其它原料配比的混合汽油, 会损坏燃油管, 会使发动机性能下降。

机油

使用优质四冲程发动机油能延长发动机寿命。请选用API SJ级(JASO MA)或更高级别,粘度为SAE 10W-40“豪爵摩托车四冲程发动机油”,各特许经销维修单位均有销售。或根据当地的气候情况按下表选购适当的代用品。

机油	20W-50											API 品质分类标准	
	15W-40											SN	↑ 高 低
	10W-40											SM	
	10W-30											SL	
	5W-30											SJ	
°C	-30	-20	-10	0	10	20	30	40	50				
°F	-22	-4	14	32	50	68	86	104	122				

警告:

非无铅汽油、劣质燃油和机油会损坏电喷系统零部件,会缩短火花塞和消声器内触媒的使用寿命。不洁净的燃油会堵塞油路,导致发动机工作异常,千万不要使用。

注意:

请妥善处理废弃的发动机油,不要对环境造成污染。我们建议您将废油装进密封的容器内送到当地的回收中心。不要将其倒入垃圾箱或者直接倾泻到地面上。

新车的磨合

正确的新车磨合能延长摩托车的使用寿命,同时也能充分发挥新摩托车的性能。下面列出磨合的正确方法。

油门开度推荐极限

新车在磨合期内不可使用最大油门开度,油门开度请使用≤3/4油门开度,且不可急加速行驶。

发动机挡位和转速

发动机的挡位和转速要时常变化,不要在某一挡位和转速持续运转。在磨合期间,可适当加大油门,使其完全磨合。

避免在固定低速下运转

发动机在固定低速(轻负荷)下运转时,将使零件加剧磨损而配合不良。只要不超过推荐使用的油门开度(即:不超过3/4油门开度),可在各种转速下使发动机加速。但起初的500公里期间内,不可超过3/4油门开度。

驾驶前,先让机油循环

无论在热机状态或冷机状态,起步以前,都应让发动机有充分的怠速运转时间。以使机油流到所有润滑部位。

例行第一次维修检查

初始1000公里时的检修是重要的工作。在此期间,所有发动机零部件都已磨合。因此这次检修,应把各零部件重新调整,拧紧所有紧固件,更换被部件磨屑污染的机油。认真进行首次1000公里检修,将保证您的摩托车发挥优良性能并延长其使用寿命。

驾驶前的检查

驾驶前务必细心检查以下各项。绝不可忽视这些检查的重要性。在驾驶前需完成全部的检查及必要的维修。

检查内容	检查重点
车把	1. 平稳。 2. 转动灵活。 3. 没有轴向窜动与松动。
制动器	1. 制动液缸的制动液面位置不可过低。 2. 没有漏制动液现象。 3. 制动盘/片/蹄磨损不可超出限定范围。 4. 制动器的自由行程正确。 5. 没有制动不灵的“海绵”感。 6. 没有拖曳(拖刹)现象。
轮胎	1. 气压正确。 2. 适当的胎纹深度。 3. 没有裂痕或伤口。
燃油量	足够行驶计划路程的油量。
灯光	前照灯、尾灯/制动灯、仪表照明灯、转向灯、前位置灯可正常点亮。
指示灯	远光指示灯、空挡指示灯、转向指示灯、挡位指示灯可正常点亮。
喇叭	功能正常。
制动开关	功能正常。
发动机机油	油位正确。
油门	1. 油门拉索间隙适当。 2. 加油顺利，回油迅速。
传动链条	1. 松紧适合。 2. 定期清洁、适当润滑。

驾驶的要领

危险：

- 如您初次驾驶这种车型，我们建议您最好找一条非公共的道路练习，直到您熟悉此车的控制方法和操纵方法。
- 单手驾驶是最危险的，应双手牢牢握紧车把，双脚放在脚踏上行驶。不论任何情况，不可双手放开车把行驶。
- 在要转弯之前把速度减低到安全车速。
- 路面潮湿光滑，轮胎摩擦力小，制动能力和转弯能力自然降低，因此必须提前减速。
- 横风通常最容易发生在隧道出口、山谷或是大型车辆由后面超车时。您必须小心镇定，减速行驶。
- 遵守交通规则和限制速度。

发动机的起动

将挡位放在空挡，用主停车架支好摩托车。把钥匙插入点火开关钥匙孔内，转到“Q”位置。这时摩托车如果处在空挡位置，仪表上的空挡指示灯就会点亮。

危险：

- 养成习惯，在起动时把挡位挂在空挡，油门回到底，同时使用前后制动器制动。避免万一挂挡出错，启动时向前冲出。

当发动机在冷机状态时(图20-01)

1. 握紧制动手柄。
2. 油门控制手把处于怠速位置，有需要时，可将油门控制手把开启至1/8左右。
3. 按电起动按钮 $\text{\textcircled{E}}$ 起动或踩脚起动杆起动。
4. 发动机起动后，让发动机继续运转至充分预热。

图20-01

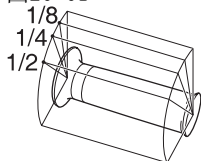

油门控制手把开度

警告：

冷机起动后的充分预热，能提供发动机正常运转的工作条件。如果不充分暖机，反复几公里的短距离行驶，会影响发动机性能的正常发挥，并会缩短机油寿命。环境温度低时，充分预热更为重要。

注意：

天气越冷，发动机需要预热的时间越长。发动机充分预热后行驶，可减少发动机的磨损。

注意：

由于车辆设定，当油门开度超过3/10时，无法起动，因此，起动时应使油门开度小于3/10。

当发动机在热机状态时

1. 握紧制动手柄。
2. 油门控制手把处于怠速位置，有需要时，可将油门控制手把开启至1/8左右。
3. 按电起动按钮 $\text{\textcircled{E}}$ 起动或踩脚起动杆起动。

危险：

- 不可在通风不良的地方或没有通风设备的室内启动发动机。因为发动机排出的废气有毒。在无人看守的情况下，不可使发动机处于运转状态。
- 缺少燃油、机油时，不要启动摩托车。
- 电起动与脚起动不可同时进行。
- 请勿在发动机预热期内高速空转。

警告：

不行驶时，发动机转速不可太高、空转时间不可太久，空转太久易使发动机过热而损坏内部机件，并会导致排气管及消声器变色。

注意：

由于车辆设定，当油门开度超过3/10时，无法起动，因此，起动时应使油门开度小于3/10。

行车

握紧前制动手柄，踩下变挡杆挂上一挡。松开前制动手柄，向加速方向慢慢转动油门控制手把，离合器接合，摩托车开始起步。

要改变挡位，请参考第14页“变挡杆”部分内容。

危险：

- 在车辆起步之前，要确保侧停车架处于上极限位置，绝不可停在其它位置。
- 行驶前必须戴头盔、防护眼镜，必须穿醒目的服装。
- 不要在喝酒或吃药以后驾驶摩托车。
- 在路面很滑或者视野不良时，必须减速行驶。

警告：

如果摩托车起步时没有使用变速器的一挡，会损坏发动机。必须使用一挡起步。

使用变速装置

变速装置能使发动机在正常的转速范围内平稳地运转。变速比是适应发动机特性而精心选定的。驾驶人员应当根据行驶条件选择最合适的挡位，千万不可使用低挡高速行驶。任何时候，不要用半离合的方法来控制车速。在换低挡位以前，降低车速或提高发动机的转速。在挂入高挡位之前，提高车速或降低发动机的转速。

警告：

任何挡位都不可使发动机转速过高，任何挡位禁止半离合使用，任何挡位禁止滑行。否则，易损坏发动机内部机件。禁止高速低挡行驶。

坡路行驶

- 爬行陡坡时，摩托车会出现动力不足的减速现象。应把挡位换低，让发动机能在正常功率范围内运转。这时换挡应该迅速，以免摩托车减速过多。
- 下坡时可利用发动机阻力来协助制动，只要降低挡位即可。如果连续使用制动器制动，制动器会过热，降低制动能力。
- 切记！别让发动机转速过高，否则，易损坏发动机内部机件。

制动和停车

1. 把油门控制手把向前转动，使油门完全回位。
2. 同时使用前后制动器制动。
3. 待车速足够低后，换入低挡位，降低车速。
4. 把挡位变成空挡再完全停稳。挂入空挡后仪表盘上空挡指示灯点亮。
5. 如果摩托车要用侧停车架在缓坡路面停车，应把挡位挂入低挡位，尽量使车头向上坡的一面，避免因侧停车架转动而翻车。但再起动时一定要把挡挂回空挡位置。
6. 点火开关转到“”（关）的位置使发动机停止。
7. 锁住转向锁以确保安全。
8. 拔下钥匙。

危险：

- 经验不足的驾驶者往往只使用前制动，这导致制动距离延长，造成追尾。只使用前制动或后制动会导致打滑和失控。必须同时均衡地制动。
- 转弯时紧急制动，会使车辆失去控制。在转弯前制动，降低车速。
- 在湿滑路面以及转弯的地方，都要小心轻轻使用制动系统。在不平的路面或光滑路面上的紧急制动，会使摩托车失去控制。
- 跟随车辆太近会导致追尾。当车速升高时，停车距离相应增加。确保您和前面的车辆保持安全的停车距离。
- 发动机工作和刚停转不久时，消声器的温度很高，请勿触碰以防烫伤。

警告：

如果使用了其它的防盗锁，像U形锁、制动盘锁、链条锁来防盗，在起动前要取下防盗锁。防止损坏摩托车。

检查与维修

下表所示为每次定期维护保养时应做的检查，其间隔周期应以使用时间或行驶公里数先达到者为准。每次检查都应按照下表中的项目进行。

如您的车曾在恶劣条件下使用过，即持续开过大油门或在大风沙里行驶过，那就应该在驾驶后进行特别检修以保持摩托车的可靠性。这时经销维修单位可为您提供进一步的咨询。尤其是转向系统、减震器和车轮都属关键性部件，需要专门的技术和精心的维修。为安全起见，我们建议这项工作最好委托经销维修单位去做。

警告：

新车初始1000公里维护保养是必须遵循的项目，这可使您的摩托车始终工作可靠，性能优越。

注意查看本次的定期维护保养，是否完全遵照本说明书的提示，认真进行。

初始1000公里维护保养，应按本节所述方法进行。该节中的“危险”与“警告”，应特别注意。

在定期维护保养时可能要更换零件。更换零件时一定要使用本公司的原厂配件。

不论您是机械专家或是具有修车的经验，对那些表格中带有*标记的项目，必须交给经销维修单位处理。不带标记的项目，可依照该节的说明自己检查。

注意：

维护保养过程中产生的废弃物，如清洗剂、废机油等应妥善处理，不要对环境造成污染。

定期维护保养表

检查项目	检查周期	公里	最初1000公里	每3000公里	每6000公里
	月数	月初3个月	每6个月	每12个月	
*蓄电池		检查	检查	-	
*空气滤清器纸滤芯(含油)++		-	检查+	更换+	
*消声器的螺栓、螺母		检查	检查	-	
*缸盖、缸体的螺栓、螺母		检查	检查	-	
*气门间隙(冷态检查)进/排0.08~0.12毫米		检查	检查	-	
火花塞		检查	检查	-	
		每10000公里更换			
发动机机油		更换	更换+	-	
*机油滤网		每18个月或每12000公里清洁			
*发动机机油离心式过滤器		每18个月或每12000公里清洁			
*离合器+		检查	检查	-	
*节气门体		-	-	清洗	
*发动机怠速		检查	检查	-	
油门拉索间隙		检查	检查	-	
*燃油蒸发污染物控制系统		-	检查	-	
*燃油泵过滤器		每50000公里更换			
*燃油管		检查	检查	-	
		常压油管每4年或每8万公里更换 高压油管每10年更换			
传动链条		每1000公里检查清洗润滑			

定期维护保养表(续)

检查项目	检查周期	公里	最初1000公里	每3000公里	每6000公里
	月数	最初3个月	每6个月	每12个月	
*制动器		检查	检查	-	
*制动液软管		检查	检查	-	
		每4年更换			
*制动液		-	检查	-	
		每2年更换			
轮胎		检查	检查	-	
*转向机构		检查	检查	-	
*前、后减震器		-	检查	-	
照明和信号		检查	检查	-	
*车身和发动机安装的螺栓和螺母		检查	检查	-	

注意:

按表中的项目检查时,如有必要,则要进一步进行清洗、润滑、调整或更换等作业。

注意:

在恶劣路况以及大功率工况下长时间行驶,应增加检查频次。

注意:

表格中带有“*”标记的项目,应交经销维修单位处理。表格中带有“-”标记的项目,表示无要求。表格中带有“+”标记的项目,表示更换(或检查、清洁)的时间间隔,可根据行驶路况适当调整。

警告:

表格中带有“++”标记的项目表示滤芯使用含油滤纸,禁止清洗,禁止使用压缩空气吹,禁止向滤芯上添加任何油品,不需要定期维护,每6000公里更换。

若出现滤芯的滤纸堵塞、破损、透灰,发动机动力不足、油耗明显升高等情况,请及时更换滤芯,不可等到维护保养时再处理,不及时更换往往会影响发动机寿命。

如果在多尘、潮湿或泥泞的条件下驾驶,需缩短滤芯检查或更换的间隔周期。

一旦出现上述不良情况,请及时检查滤芯是否需要更换,这一单纯组件往往影响发动机寿命。

定期润滑表

润滑周期	每6000公里 或每6个月	每12000公里 或每12个月
润滑项目		
*前制动拉索(鼓刹型)	机油	-
油门拉索	机油	-
油门控制手把	-	润滑脂
*速度表软轴	-	润滑脂
速度表齿轮箱	-	润滑脂
传动链条	每1000公里检查清洗润滑	
*后制动踏板枢轴	润滑脂或机油	-
*脚起动杆轴	润滑脂或机油	-
*制动器凸轮轴	-	润滑脂
*转向机构	每2年或每20000公里加润滑脂	
*后摇架轴、衬套	每2年或每20000公里加润滑脂	

注意:

表格中带有“*”标记的项目, 应交经销维修单位处理。表格中带有“-”标记的项目, 表示无要求。

蓄电池(图25-01, 图25-02, 图25-03, 图25-04)

图25-01



图25-02



图25-03



蓄电池位于座垫下的储物箱下面, 此电池是全密封型蓄电池, 因此无需补充电解液。如果拆装蓄电池, 应按以下程序操作:

图25-04

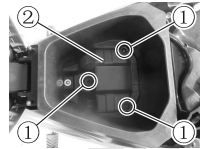
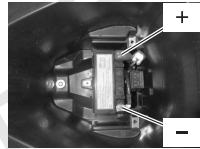

1. 先确认点火开关没有处于“O” (开) 位置, 打开座垫锁, 翻开座垫, 再拆下螺钉①以及蓄电池盒盖②。
2. 首先拆掉蓄电池的负(-)极端子, 然后再拆掉正(+)极端子。
3. 将蓄电池取出来。
4. 按照与上述步骤相反的操作程序装回蓄电池。

警告:

在连接蓄电池时, 先安装红线接正极, 后安装黑线接负极。接反会损坏充电系统和蓄电池本身。

注意:

请妥善处理废弃的蓄电池, 不要对环境造成污染。我们建议您将废蓄电池送到当地的回收中心。不要将其丢弃在垃圾箱里或者直接丢弃在地面上。

注意:

蓄电池要定期检查, 如果电压低于12.4伏, 建议给蓄电池充电。

诊断接头(图26-01, 图26-02, 图26-03)

图26-01



图26-02



图26-03

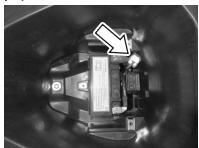
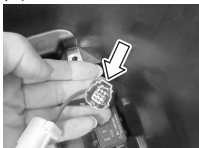

诊断接头在蓄电池的旁边。使用完毕后，必须装回防护盖。

空气滤清器(图26-04, 图26-05, 图26-06, 图26-07, 图26-08, 图26-09, 图26-10)

图26-04



图26-05



图26-06



图26-07

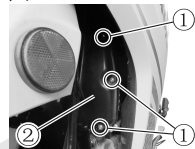

图26-08

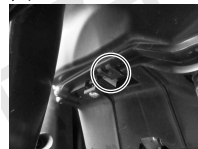

图26-09



空气滤清器位于前轮挡泥板的后面。如果空气滤清器被尘土堵塞，则进气阻力增大而输出功率减低，同时耗油量也会增加。应按照“定期维护保养表”中的周期保养空气滤清器或更换滤芯，步骤如下：

1. 拆下左右侧的螺钉①，松开卡扣。
2. 拆下空气滤清器盖②。
3. 取出滤芯③。滤芯不用清理，检查、更换滤芯即可。
4. 清除空气滤清器壳体内壁上的灰尘。
5. 按拆下的相反顺序装回滤芯，装回空气滤清器盖时，要检查卡扣是否卡紧。必须确认滤芯正确地装在规定位置并妥善密封。

图26-10



警告:

如果在多尘、潮湿或泥泞的条件下驾驶，需缩短滤芯检查和更换的间隔周期，如发现滤芯堵塞、破损、透灰，发动机明显动力下降，油耗升高等情况则应立即更换滤芯，不可等到维护保养时再处理。不装滤芯而启动发动机，会增加发动机的磨损。需经常注意检查滤芯的状况，这一单纯组件，往往影响发动机寿命。

积油管(图27-01)

定期维护保养时，拆下积油管，排出里面的废液。空气滤清器的积油管在空气滤清器的最下面。

注意:

操作完毕，一定要确认积油管装回原位。

注意:

空气湿度大时，应适当增加检查频次。

图27-01

**火花塞(图27-02, 图27-03, 图27-04)**

图27-02



图27-03

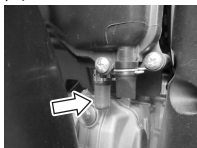

图27-04

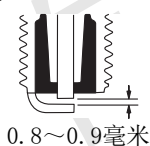

0.8~0.9毫米

用硬铁丝或钢针把火花塞上附着的积碳清除。再用塞尺检查火花塞电极的间隙，将电极的间隙调整到0.8~0.9毫米之间。

当清除附着的积碳时，需同时观察火花塞电极处的工作颜色，这颜色说明标准火花塞是否适用。正常的火花塞应当呈现淡棕色。如果火花塞呈湿黑色，改用热型火花塞可能比较合适。若呈现白色而发光，说明在过热的条件下工作。这时应把它换为冷型火花塞。

火花塞更换指南

NGK	注解
CPR5EA-9	如标准火花塞呈湿状，就改用这种火花塞。
CPR6EA-9	标准火花塞。
CPR7EA-9	如标准火花塞呈过热状，就改用这种火花塞。

警告:

火花塞不可拧得过紧或使螺纹乱扣，以免损坏气缸头安装火花塞的螺纹。拆下火花塞时，不要使杂质通过火花塞孔进入发动机内。

选择其它牌号的火花塞，可能产生严重的后果。因此应先向本公司的经销维修单位咨询，再选用其它牌号的火花塞。

供本型号摩托车使用的标准火花塞是经过精心选择的，能够适应大部分的工作范围。如果火花塞的颜色显示与正常火花塞异样时，请在更换不同热值的火花塞之前，先向经销维修单位咨询，因为选择不恰当的火花塞，将导致发动机的严重损坏。

发动机机油

发动机能否经久耐用，选用优质机油和定期更换新油很重要。每天检查机油的油位和定期换油的工作，是维护保养项目里必须进行的两项重要任务。

检查机油的油位 (图28-01, 图28-02, 图28-03, 图28-04)

图28-01



图28-02



图28-03

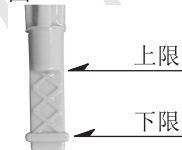

按照下列步骤检查发动机机油的油位。

1. 发动机熄火，在平坦的地面上用主停车架支起摩托车。
2. 起动发动机并让其运转3分钟。
3. 关闭发动机，停3分钟后，拧下机油标尺，擦干净，然后插入，不必旋转，再取出机油标尺检查油位，油位应处于机油标尺的上限和下限之间。

警告:

如果显示机油已低于机油标尺的下限时，不可起动发动机。添油不可超出机油标尺的上限。

注意:

使用过机油标尺后，机油标尺上的密封圈需要更换一个新的。

图28-04



发动机机油的更换 (图29-01, 图29-02, 图29-03)

图29-01



图29-02



图29-03

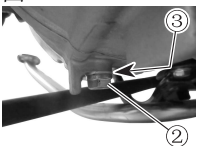

更换新的发动机机油应在发动机热机后进行，这样才容易把机内旧油全部放出。换油步骤如下：

1. 发动机熄火，在平坦的地面上用主停车架支起摩托车。
2. 拧下机油标尺①。
3. 在发动机的放油螺栓②下面放置泄油盘。拆下放油螺栓②及其垫圈③，排净机油。
4. 旋转放油螺栓②上的旧垫圈③，取下旧垫圈③，更换一个新垫圈③。
5. 排净机油后，安装好放油螺栓②及新垫圈③。
6. 通过安装机油标尺的加油孔向发动机内注入900毫升新机油。
7. 重新安装好机油标尺①。
8. 起动发动机并让其运转3分钟，同时检查发动机拆装过的零部件处是否漏油。
9. 关闭发动机，等3分钟再用机油标尺检查油位，油位应处于机油标尺的上限和下限之间。

警告：

请使用“燃油和机油使用须知”一节里推荐使用的机油。

仔细检查发动机拆装过的零部件处是否漏油。

机油滤网

警告：

因拆取滤网需卸下右曲轴箱盖，因此是否更换滤网需由有经销维修单位的专业技术人员来判断。

离合器(图30-01)

图30-01

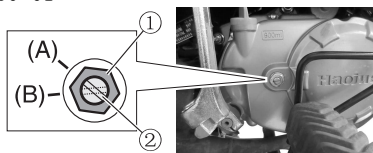

检查分离间隙

1. 先在离合器盖上以调整螺钉②一字槽所对应位置作标记线(A)。
2. 固定调整螺钉②，逆时针松开锁紧螺母①。
3. 缓慢逆时针旋转调整螺钉②，如一开始感觉有轻微阻力，说明此时离合器无分离间隙。直接进行下述“调整分离间隙”。
4. 如无阻力，则继续缓慢旋转至感觉有轻微阻力后停止旋转，记录此时调整螺钉②一字槽所对应离合器盖位置标记线(B)，(A)与(B)所形成夹角即为分离间隙。如夹角在 $30^{\circ}\sim 45^{\circ}$ ($1/12\sim 1/8$ 圈)范围，则无需调整分离间隙，将调整螺钉②顺时针旋转至标记线(A)，然后紧固锁紧螺母①，并做好记录。如超出 $30^{\circ}\sim 45^{\circ}$ 范围，则进入下述“调整分离间隙”。

调整分离间隙

1. 顺时针旋转调整螺钉②1圈，注意不要旋转太多。
2. 再逆时针缓慢旋转调整螺钉②，直至感觉到轻微的阻力。
3. 以上一步感觉到轻微阻力的位置为起点，顺时针转动调整螺钉② $1/8$ 圈(45°)，然后拧紧锁紧螺母①。

注意：

拧紧锁紧螺母①时需用一字螺丝刀将调整螺钉②固

定，避免与螺母一同旋转。

4. 调整后，试驾摩托车，查看离合器是否运行正常。脚启动摩托车时，发动机应顺利起动，离合器不打滑。换挡过程中，换挡应感觉平顺。

警告：

如果不能正确调节离合器或离合器工作不正常，请与经销维修单位联系。

节气门体

警告：

节气门体上的螺钉已经精确设定，禁止用户调整。

怠速

发动机充分预热后，确认发动机怠速转速是否在每分钟1400~1600转之间，如果出现偏低或偏高，请到本公司经销维修单位检查处理。

警告：

调整发动机的怠速，应在充分预热的状态下进行。

油门拉索间隙(图31-01)

油门拉索的间隙调整部件位于车辆左侧中下部节气门体上的拉索固定支架处, 如果需要调整间隙, 请按照以下方法进行:

1. 松开锁紧螺母。
2. 调大间隙: 松开锁紧螺母后, 将夹紧支架的上下两螺母相对于螺杆适当向上拧。
3. 调小间隙: 松开锁紧螺母后, 将夹紧支架的上下两螺母相对于螺杆适当向下拧。
4. 调整拉索间隙在0.5~1.0毫米范围内。
5. 间隙调整完成后, 拧紧锁紧螺母, 夹紧支架。

图31-01

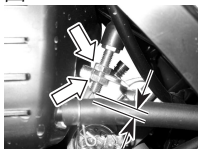

0.5~1.0毫米

危险:

- 油门拉索的间隙调整完成后, 应确保油门手把能自动回位, 怠速不会升高。同时, 调整后不能出现转动车头时发动机怠速升高的情况。

燃油蒸发污染物控制系统

本车配有一套能防止燃油蒸发至大气中的控制系统。应定期(每3000公里或每6个月)进行以下各项检查。

1. 检查每一管路连接是否可靠。
2. 检查每一管路和活性炭罐是否龟裂或损坏, 如有损坏请更换。
3. 确认每一管路及活性炭罐是否阻塞, 必要时予以疏通或更换。
4. 胶管每4年或每8万公里更换一次, 其间隔周期应以使用时间或行驶公里数先达到者为准。

危险:

- 如果燃油蒸发污染物控制系统需要检查维修, 一定要把这些工作交给经销维修单位去做。

传动链条

危险:

- 为确保安全，传动链条的检查和调整，都应该在驾驶之前预先做好。

定期检查时，传动链条应检查下列状况(图32-01)

1. 松动的链销
2. 损伤的滚柱
3. 干涸或生锈的链节
4. 转动不灵活的链节
5. 过度的磨损
6. 链条调整不当

如果传动链条出现上述任何问题，可能是损伤的链轮造成的。应对链轮做下述检查：

1. 链轮是否过度磨损
2. 轮齿是否折断或损坏
3. 链轮固定螺母或螺栓是否松动



图32-01

传动链条的清洁和润滑(图32-02)

污垢的传动链条，不但会加快链条本身的磨损，同时也会损坏链轮。定期用洗涤剂清洗传动链条后，涂上链条油或新机油。



图32-02

传动链条的调整(图32-03, 图32-04, 图32-05, 图32-06, 图33-01)

调整传动链条使之保持正常状态。如果驾驶条件比较恶劣，应增加调整频次。

危险:

- 传动链条过度松弛将造成脱链而酿成意外，也会严重损害发动机。请按下述方法来调整传动链条。

图32-03



图32-04



图32-05

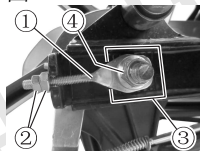

1. 用主停车架支好摩托车。
2. 松开后轮轴螺母④。
3. 如果车辆配置的是全包链盒，拆下链条检查孔盖⑤或者拆下链盒下半体⑥。这样便于检查传动链条松弛度。

图32-06

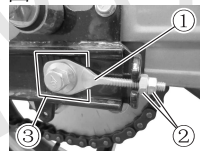
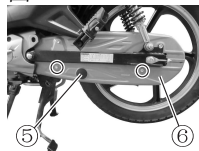

4. 松开调整器①上的锁紧螺母②。
5. 沿水平方向移动调整器①，使链条松弛度符合10~20毫米。同时注意：通过保证后摇架及左右调整器①上的记号位置③的左右一致来确保前后链轮在同一平面上。
6. 调整链条松弛度后，重新拧紧后轮轴螺母④，然后拧紧锁紧螺母②，再次确认链条松弛度。
7. 如果车辆配置的是全包链盒，装上链条检查孔盖⑤或者装上链盒下半体⑥。

警告:

该车传动链条使用特殊原材料精制而成。更换传动链条一定要选用本公司的原厂配件(428H 102节)。使用其它的传动链条可能导致早期损坏。

注意:

每逢更换传动链条时，应检查前后两链轮的磨损情况，必要时应同时更换链轮。

注意:

安装传动链条时必须注意其锁环的开口方向应与链条运动方向相反。

图33-01

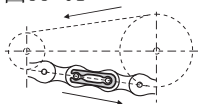
**注意:**

调整完传动链条后，请检查制动系统的“自由行程”。关于“自由行程”请参照本说明书中“制动系统”一节内容。

制动系统(制动器)

由于配置不同，车辆前轮可能配置盘式制动器，也可能配置鼓式制动器。而后轮配置鼓式制动器。正确的制动操作对安全驾驶是很重要的。千万记住要定期检查制动系统，而这项检查应交经销维修单位去完成。

危险:

- 制动器是保证骑乘者个人安全极重要的部件，应该经常检查、调整制动器。
- 如果制动系统需要维修，我们强烈地建议您把这工作交给经销维修单位去做。他们备有齐全的工具和熟练的技术，而且能以安全经济的方法来做这项工作。

每天检查制动系统如下项目

1. 检查盘式制动系统有无漏液现象。
2. 检查制动液软管有无裂痕。
3. 操作前后制动器，检查是否灵活有效。
4. 检查制动盘、制动片和制动蹄的磨损状况。

前制动器(盘式制动器)

警告:

盘式制动系统是采用高压制动。为保证安全,制动液软管和制动液的更换,不可超过本说明书中“检查与维修”一节里的规定。

制动液(图34-01)

注意检查前面的制动液缸内的液面位置。如果液面过低则添加指定的制动液。因为制动片磨损时,制动液缸内的制动液会自动注入制动液软管而液面随之降低。补充制动液是定期维护保养的重要项目。

图34-01

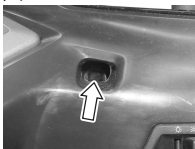

危险:

- 不要用高压水直接冲洗制动液缸。
- 制动液若误饮,溅到眼内或皮肤上是有危害的。若误饮立即找医生诊治。若溅到皮肤上、眼内,应该用大量清水冲洗,并立即找医生诊治。

警告:

本车所使用的制动液不可混入灰尘和杂质,以及硅酸系或石油系的液体,否则会严重损害制动系统。不可使用存放在开口容器中的制动液。不可使用上次维修留下的制动液。制动液溅到油漆表面或塑胶表面后,会腐蚀这些物质的表层。请使用豪爵摩托车制动液(DOT4),或根据情况使用DOT3或DOT4制动液。

制动盘和制动片(图34-02, 图34-03, 图34-04)

图34-02



图34-03



图34-04

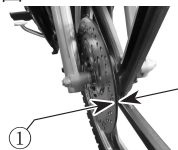

检查制动盘的要领是:看该制动盘的厚度①是否小于3毫米。如果厚度小于3毫米,就应换新制动盘。

检查制动片的要领是:看该制动片是否磨损到限度刻痕②。如果磨损超过这条刻痕就应换新制动片。

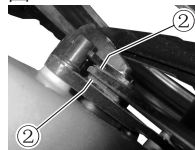
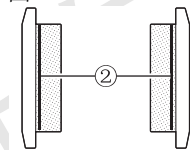
危险:

- 刚换上新的制动盘或制动片后,不可马上行驶。先抓放几次制动手柄,让制动盘和制动片充分贴合而恢复正常的握紧力,并使制动液稳定循环。
- 换上新的制动盘或制动片后,制动距离有可能比原来的制动距离长一些,在经过使用300公里左右,制动盘和制动片充分磨合之后,方能达到最佳制动效果,在此之前,驾驶时要注意留出足够的制动距离。

前制动器(鼓式制动器)

前制动器自由行程(图35-01, 图35-02)



制动手柄的自由行程①是指从手柄自由位置到握住手柄使前轮开始制动时的手柄行程。

调整前制动手柄的自由行程①时, 旋转制动器上的调整螺母②, 操纵前制动手柄, 使自由行程①保持在10~20毫米的范围。

注意:

如按上述方法调整后仍达不到要求, 请将摩托车送经销维修单位检查。

前制动器的磨损极限(图35-03)

本车前制动器上设有磨损极限指示记号, 遵照下述要领检查磨损状况。

1. 检查制动系统是否调整适当。
2. 操纵制动系统, 再检查指示器延线①应该在极限指示记号②标记出的允许范围③内(如图), 否则应到经销维修单位更换制动器里的组件以确保安全。

图35-03

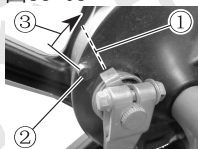

指示器延线在允许范围内

危险:

- 驾驶制动蹄磨损的车辆会降低制动性能, 会增加意外发生的几率。每次使用前, 检查制动蹄的磨损情况。如果制动蹄的磨损超出了限定范围, 请本公司经销维修单位更换新的制动蹄。

后制动器(鼓式制动器)

后制动器自由行程(图35-04, 图35-05)

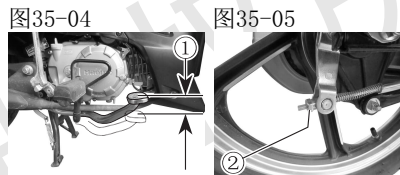

后制动踏板的自由行程①是指从踏板自由位置到踩下踏板使后轮开始制动时的踏板行程。

调整后制动踏板的自由行程①时, 需要旋转制动器上的调整螺母②, 顺时针方向为调小, 逆时针方向为调大。使自由行程①保持在20~30毫米的范围内。

注意:

如按上述方法调整后仍达不到要求, 请将摩托车送经销维修单位检查。

后制动器的磨损极限(图36-01)

本车后制动器上设有磨损极限指示记号，遵照下述要领检查磨损状况。

1. 检查制动系统是否调整适当。
2. 操纵制动系统，再检查指示器延线①应该在极限指示记号②标记出的允许范围③内(如图)，否则应到经销维修单位更换制动器里的组件以确保安全。

图36-01

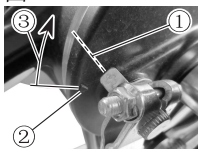

指示器延线在允许范围内

危险:

- 驾驶制动蹄磨损的车辆会降低制动性能，会增加意外发生的几率。每次使用前，检查制动蹄的磨损情况。如果制动蹄的磨损超出了限定范围，请本公司经销维修单位更换新的制动蹄。

轮胎

定期维护保养时一定要检查轮胎的气压和轮胎表面情况。为了确保安全性和较长的使用时间，除了定期维护保养之外，还应经常检查。

轮胎气压

在常温状况下，用轮胎气压表测量轮胎气压，并按照说明书中推荐的气压值设置轮胎气压。如果轮胎气压过高或过低，会影响行驶稳定性，并且会加速轮胎磨损。

在常温状况下推荐的轮胎气压

常温下轮胎的推荐气压	单人骑驶		双人骑驶	
	kPa	kgf/cm ²	kPa	kgf/cm ²
前轮	200	2.00	225	2.25
后轮	225	2.25	280	2.80

危险:

- 轮胎气压和轮胎表面情况非常重要，忽视这些可能会危及驾乘者的安全，并可能损坏车辆。请经常检查轮胎的气压和轮胎表面情况。

轮胎表面情况(图36-02)

轮胎圆周上有多处磨耗标志位置指示①，检查①附近区域的磨耗标志(花纹沟中的凸台)②，确认有足够的胎纹深度，如果轮胎磨损至此，请更换轮胎。

目视检查轮胎磨损情况和轮胎表面的损坏情况③(刺穿或裂缝)。轮胎过度磨损或轮胎表面有过多的损坏会影响行驶稳定性，请更换轮胎。

图36-02

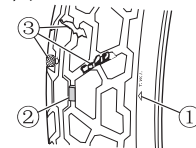

轮胎规格

当更换轮胎时，确认更换轮胎的规格与说明书中规定的轮胎规格一致。如果更换了不同规格的轮胎，将影响摩托车的操纵性。

危险：

●本型号摩托车所使用的轮胎标准是：

前轮：70/90-17 38P 后轮：80/90-17 50P

●使用标准以外的轮胎可能会发生问题。我们诚恳地建议您选用标准轮胎。

照明和信号

照明和信号的检查请参照说明书前面“驾驶前的检查”部分内容。

注意：

如果在雨中行驶过，或在车辆经过清洗后，或当环境与灯内温差较为明显时，车灯配光镜内侧可能发生结露或者起雾，此类情况都属自然过程，并不会影响灯具性能，车辆在通风环境放置一段时间后就会减少至消失，请不必担心。但是如果灯内集聚大量的水或冰块，请交给经销维修单位检修。

前制动开关(图37-01，图37-02)

图37-01



盘式制动器

图37-02



鼓式制动器

前制动开关设在前制动手柄上。在握紧前制动手柄稍感压力时制动灯点亮。

后制动开关(图37-03)

后制动开关位于车架右侧下部，适当调整后制动开关螺母，在踩下后制动踏板稍感压力时制动灯点亮。

图37-03

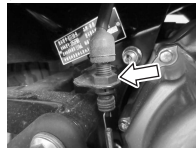

灯泡

每只灯泡的额定功率参见本说明书“规格表”一节内

容。当更换已坏的灯泡时，一定要用额定功率及规格相同的灯泡。若用额定功率及规格不同的灯泡，可能引起电路系统的超负荷以及灯泡的过早损坏。

危险：

- 绝不允许使用与“规格表”不同的灯泡，否则可能会损坏摩托车灯具或其它零部件。

警告：

请到经销维修单位更换灯泡。
必须保持灯泡干净无尘，否则灯泡的使用寿命将会缩短。当更换灯泡时，应该用干净的布将灯泡上的油脂及灰尘擦掉。

喇叭 (图38-01)

图38-01



警告：

任何情况下禁止调整喇叭大螺母、小螺钉。

保险丝 (图38-02, 图38-03)

图38-02

图38-03



保险丝盒位于蓄电池的旁边。保险丝盒中有1个20A的保险丝①，1个15A的保险丝②和1个10A的保险丝③。还有1个10A的备用保险丝④，1个15A的备用保险丝⑤和1个20A的备用保险丝⑥。

如果经常发生保险丝烧断，则表明电路有故障。请委托经销维修单位进行检修。

危险：

- 不要使用规定规格以外的其它保险丝或直接搭接。否则会对电路系统产生严重影响，甚至会引起失火或烧毁车辆、丧失发动机动力，这样非常危险。

警告：

注意选用规定的额定电流的保险丝。不可使用替代品，如铝箔或铁丝等。如果保险丝经常在短时间熔断，说明电气系统有故障。应立即让经销维修单位检修。

保险丝拔取器 (图38-04, 图38-05, 图38-06)

图38-04

图38-05

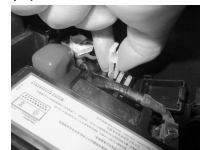
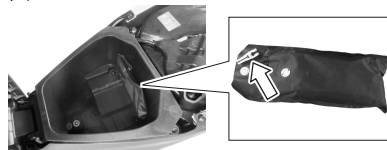

本车配有保险丝拔取器，若要取出保险丝，请使用保险丝拔取器。

图38-06



故障检修

如果发动机不能起动，请做下述检查，以查明原因。

1. 检查燃油箱里的燃油是否充足。
2. 检查蓄电池、保险丝是否损坏。
3. 拆下火花塞，并将其再接上高压线。
4. 把火花塞螺纹部分放在车身中没有涂漆的金属部分上。点火开关旋转到“Q”位置，将发动机挡位设在空挡，按下电起动按钮。如果点火系统正常，火花塞的两极间就会发出蓝色火花。若是没有火花出现，请务必到经销维修单位检查维修。
5. 若点火系统正常，但仍然不能起动发动机，请务必到经销维修单位检查维修。

危险：

- 不要使燃油遍流满地，应收入容器中。别让燃油接近高温的发动机和消声器。在做此项检查时，应远离烟火，同时不要接近任何火源和热源。
- 不可把火花塞放在火花塞孔附近来做上述检查。因为气缸里的可燃混合气可能被火花点燃而着火。
- 为减少电击的可能性，火花塞外壳的金属部分贴紧车身上没有涂漆的金属部分。
- 为避免电击酿祸的可能性，凡是有心脏病的人或是配戴心脏起搏器的人都应避免做这项检查工作。

警告：

在故障检修之前，最好先向本公司经销维修单位咨询。经销维修单位会替您设法解决。

运输

摩托车运输前燃油必须排出。燃油极易燃烧而且在一定条件下会引起爆炸。在排泄燃油、存放燃油或者再注入燃油时，严禁明火，一定要发动机停止转动后，在通风良好的场所进行操作。排泄燃油的顺序如下。

1. 让发动机停止转动，拔出点火开关钥匙。
2. 用虹吸的方法或者其它适当的方法将燃油箱中的燃油排入适当的容器中。

警告：

运输摩托车时，一定要将燃油箱内的燃油排放干净。

让摩托车处于正常行驶姿态运输，以防机油泄漏。

保管方法

如果在冬天或其它季节长时间不使用摩托车，则需要用适当的材料和设备对摩托车进行专门的保养。为此本公司建议您委托本公司经销维修单位进行这种保养工作。如果您想自己进行这种保养工作，则应按下述准则进行。

摩托车

- 用停车架支起摩托车，彻底地把摩托车擦洗干净。

燃油

- 用虹吸的方法或者其它适当的方法排出燃油箱里的燃油。

蓄电池

- 从摩托车上拆下蓄电池。

注意：

应先拆下负极(-)端子的导线，然后再拆下正极(+)端子的导线。

- 用浓度较淡的洗涤剂清洗蓄电池的外部，从端子和配线接头上清除锈蚀痕迹。
- 把蓄电池存放在温度为0摄氏度以上的室内。
- 完全充电，每个月再补充电一次。

轮胎

- 将轮胎充气到说明书中推荐的压力值。

外部

- 用橡胶保护剂喷涂所有橡胶零件。
- 用防锈剂喷涂无油漆表面。
- 用蜡涂敷油漆表面。

要重新使用的程序

- 把整台摩托车擦洗干净。
- 重新安装蓄电池。

警告：

确定要先接正极(+)端子的导线，再接负极(-)端子的导线。

- 取下火花塞。起动发动机，让发动机转几下，再安装上火花塞。
- 要根据此说明书轮胎部分所述调整轮胎气压。
- 要根据此说明书润滑部分所述进行润滑。
- 要根据此说明书做“先检查再骑行”。

警告：

使用高压水清洗摩托车会损坏摩托车零部件。不要用高压水清洗摩托车。

湿荷蓄电池使用说明

请参考蓄电池安装说明。

1 湿荷蓄电池的启用

1.1 *启用前的检测

1.1.1 检查湿荷蓄电池是否有损伤、裂纹、渗漏及变形，端子是否有歪斜、变形等异常情况，并清洁湿荷蓄电池表面。

1.1.2 测量湿荷蓄电池端电压，电压在12.8伏以上可以直接使用，低于12.8伏应先补充电后使用。

1.2 安装

1.2.1 先接正(+)极线(红色导线)，后接负(-)极线，注意：不要接反正、负极，否则会损坏稳压整流器等电器件。

1.2.2 拧紧螺栓后，在螺栓、螺母、端子上涂黄油或凡士林，以免生锈造成接触不良。

2 使用与维护

2.1 每次电起动时间不要超过5秒，如果连续几次不能起动，应检查供油系统和起动、点火系统。

2.2 以下情况会造成湿荷蓄电池过放电或充电不足，缩短使用寿命。

- a. 频繁电起动，行驶距离短；
- b. 长时间低速行驶；
- c. 行驶中握紧制动手柄，使制动灯常亮；
- d. 安装额外的电器附件或换用大功率灯泡。

2.3 起动机转动无力、灯光暗淡、喇叭声不响亮时，应立即补充电。

2.4 摩托车长期不使用时，请在摩托车停止使用前对湿荷蓄电池进行补充电，并每个月补充电一次。

2.5 *充电

2.5.1 充电请使用摩托车湿荷蓄电池专用充电器，充电时

要保持室内通风，**严禁明火**。

2.5.2 充电方法按蓄电池使用说明，建议使用“恒流充电模式”。

3 注意事项

3.1 湿荷蓄电池使用和充电时**严禁靠近明火**，并应避免正、负极短路及正、负极端子松动，以防湿荷蓄电池爆炸。

3.2 加装防盗报警器，对湿荷蓄电池有一定影响。建议使用本公司推荐的防盗报警器，使用其它防盗报警器，可能会导致电路系统工作不正常，甚至损坏湿荷蓄电池及稳压整流器等电器件。

注：带*标记的项目，建议由经销维修单位处理。

规格表

尺寸和重量

长	1930mm
宽	710mm
高	1090mm
轴距	1230mm
离地间隙	141mm
整备质量	103kg
总质量	263kg
轴荷	前轮44kg/后轮59kg(整备质量) 前轮79kg/后轮184kg(总质量)

发动机

型式	单缸、四冲程、风冷
缸径	51mm
行程	55.6mm
排量	114ml
压缩比	9.0: 1
起动方式	电起动/脚起动
润滑方式	压力飞溅式
功率	6.5kW
排放标准	GB 14622-2016

变速器系统

离合器	湿式离心蹄块、湿式多片
变速器	往复换挡(行车时)/循环换挡(驻车时)
初级速比	4.059
末级速比	2.571
齿轮比	一档 2.615 二档 1.556 三档 1.136

四挡 0.917

主要性能指标

等速耗油量	1.23L/100km(以最高挡位45km/h等速行驶)
燃油消耗量限值	≤2.3L/100km(按GB 15744-2019要求)
最大设计车速	89km/h
最大爬坡度	29°
制动距离	≤6m

行车系统

转弯圆直径	4m
前轮胎规格	70/90-17 38P
后轮胎规格	80/90-17 50P

电器系统

点火方式	电感放电式
火花塞型号	CPR6EA-9
蓄电池规格	12V 5Ah
保险丝规格	10A 15A 20A
前照灯规格	HS1 12V 35W/35W
前位置灯规格	W5W 12V 5W
转向灯规格	RY10W 12V 10W
尾/制动灯规格	P21/5W 12V 5W/21W

容积

燃油箱总容积	4.1L
燃油箱有效容积	3.9L
发动机机油更换量(大修时)	1000ml
发动机机油更换量(更换时)	900ml

单位注释:

A: 安培	Ah: 安时	g: 克	kg: 公斤
km: 公里	km/h: 公里/小时		L: 升
ml: 毫升	m: 米	mm: 毫米	V: 伏
W: 瓦	kW: 千瓦	°: 度	

豪爵控股版权所有

W Haojue 豪爵

常州豪爵铃木摩托车有限公司

生产地址：江苏省常州市黄河西路888号

电话：(0519) 83688999
服务热线：400-700-2222

传真：(0519) 81192660
网址：<http://www.haojue.com>

邮编：213133
电子邮件：customer@haojue.com

HT